

THOR

THOR ORIGINAL ACCESSORY



トールの新たな世界。
個性あふれるその全貌を
イメージムービーで!!
◀今すぐウェブサイトへGO



アクセサリ装着イメージ
を確かめられる!
◀詳しくは
ウェブサイトをチェック

Light you up
 DAIHATSU

トール アクセサリーカタログ

2022.12 (車名コード:85A) (参照ガイド:トール用品ガイド2022年9月~)

- 適用・装着につきましては、販売会社にお問い合わせください。
- トール純正ナビ・オーディオにつきましては、別冊のナビ&オーディオカタログをご覧ください。
- 21・22ページに掲載の商品は、記載している「添付品コード」「品番」にてご注文ください。



ANOTHER STYLE

全身から伝わる洗練。その違いに、心揺さぶられる。

Photo:ディーラーオプション装着イメージ。

INDEX

EXTERIOR & RECOMMENDED ITEMS — P 1-4
 EXTERIOR — P 5-6
 INTERIOR — P 7-10
 UTILITY & LUGGAGE — P 11-12
 ILLUMINATION & SUPPORT — P 13-14
 BASIC ITEMS & FRIENDLY — P 15-16
 DISNEY & COMFORT — P 17-18
 FRIENDSHIP & OTHER ITEMS — P 19-20
 MODELLISTA AEROKIT — P 21-22

メーカーオプション

スタイルパック ¥33,000 [消費税抜き¥30,000] 適用: カスタム G ターボ、カスタム G



レザー調×ファブリックシート表皮(グレースッチ/撥水加工)

フットイレミ(運転席/助手席)



メッキドアアウターハンドル

インパネアパッドレイレイミ(助手席)



トップシェイドガラス

センターフロアトレイルミ



1

P-5 3年

プレミアムエアロパック ②+③+④の3点セット

29%OFF (税抜本体価格)

合計金額 ¥144,606 のところ 合計金額 **¥108,306** [消費税抜き¥98,460(本体価格¥78,000+標準取付費¥20,460)]

適用: カスタム G ターボ、カスタム G ※商品の仕様、注意事項は単品の説明に準じます。
 ■メーカーオプションは車両ご注文時にご指定ください。 ■ディーラーオプションを単品で注文される場合は、車両注文後でも装着可能ですがパック価格は適用されない場合があります。
 ※表示価格は2022年9月現在の店頭渡しメーカー希望小売価格(消費税込み)です。
 ■価格はメーカー希望小売価格(消費税込み)で参考価格です。価格は販売会社が独自に定めていますので、詳しくは販売会社におたずねください。

アナザースタイルパッケージ(プレミアム)

メーカーオプションのスタイルパック + ① プレミアムエアロパックの2点セット 合計金額 **¥141,306** [消費税抜き¥128,460(本体価格¥108,000+標準取付費¥20,460)]

適用: カスタム G ターボ、カスタム G ※商品の仕様、注意事項は単品の説明に準じます。

■メーカーオプションは車両ご注文時にご指定ください。 ■ディーラーオプションを単品で注文される場合は、車両注文後でも装着可能ですがパック価格は適用されない場合があります。

■表示価格は2022年9月現在の店頭渡しメーカー希望小売価格(消費税込み)です。

■価格はメーカー希望小売価格(消費税込み)で参考価格です。価格は販売会社が独自に定めていますので、詳しくは販売会社におたずねください。



プレミアムエアロパック



2 P-5 3年
フロントバンパーガーニッシュ(カスタム用・ガンメタ)
¥31,108[消費税抜き¥28,280(本体価格¥23,000+標準取付費¥5,280)]
 適用:カスタム G ターボ、カスタム G



4 P-5 3年
バックドアスポイラー(車体色対応)
 (各色)**¥53,108**[消費税抜き¥48,280(本体価格¥43,000+標準取付費¥5,280)]
 適用:全車 ※ボディカラーが2トーンの場合は、ルーフに合わせた色を推奨。



3 P-5 3年
サイドストーンガード(車体色対応)
 (各色)**¥60,390**[消費税抜き¥54,900(本体価格¥45,000+標準取付費¥9,900)]
 適用:カスタム G ターボ、カスタム G 同時装着不可:マッドガード(フロント)

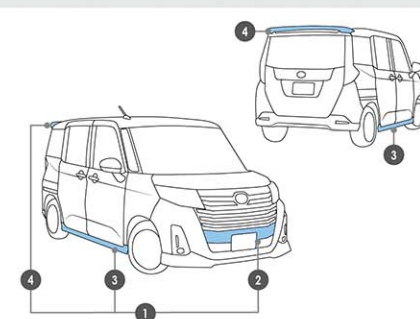



Photo:ディーラーオプション装着イメージ。



アナザースタイルパッケージ(プレミアム)

メーカーオプションのスタイルパック + ① プレミアムエアロパックの2点セット

合計金額 **¥141,306**

【消費税抜き ¥128,460(本体価格 ¥108,000 + 標準取付費 ¥20,460)】



⑤ **ロアメッキパック**

¥74,668【消費税抜き ¥67,880(本体価格 ¥56,000 + 標準取付費 ¥11,880)】

⑨ **アンダーストライプパック(メッキ調)**

¥31,416【消費税抜き ¥28,560(本体価格 ¥18,000 + 標準取付費 ¥10,560)】

⑬ **リヤロスカード(車体色対応)**

¥37,708【消費税抜き ¥34,280(本体価格 ¥29,000 + 標準取付費 ¥5,280)】



さらにプレミアムをプラスした至福のスタイル。

アナザースタイルパッケージ(プレミアム) プラス

合計金額 **¥285,098**

【消費税抜き ¥259,180(本体価格 ¥211,000 + 標準取付費 ¥48,180)】

適用: カスタム G ターボ、カスタム G

■注文時は、⑤ ⑨ ⑬ の各用品パックおよび ⑬ の単体をご指定ください。

※商品の仕様、注意事項は単品の説明に準じます。

⑤ (P-5) **3年** **30%OFF** (税抜本体価格)

合計金額 **¥101,068** のところ 合計金額 **¥74,668**

【消費税抜き ¥67,880(本体価格 ¥56,000 + 標準取付費 ¥11,880)】

適用: カスタム G ターボ、カスタム G

装着内容: ⑥ グリルガーニッシュ(カスタム用・メッキ)、⑦ フォグランブガーニッシュ(カスタム用・メッキ)、⑧ リヤリフレクターガーニッシュ(メッキ)との3点セット。

※標準装備のフォグランブガーニッシュは取外しとなります。 ※商品の仕様、注意事項は単品の説明に準じます。

⑥ (P-5) **3年**
¥45,034【消費税抜き ¥40,940(本体価格 ¥35,000 + 標準取付費 ¥5,940)】
適用: カスタム G ターボ、カスタム G

⑦ (P-5) **3年**
¥30,404【消費税抜き ¥27,640(本体価格 ¥25,000 + 標準取付費 ¥2,640)】
適用: カスタム G ターボ、カスタム G ※標準装備のフォグランブガーニッシュは取外しとなります。

⑧ (P-5) **3年**
¥25,630【消費税抜き ¥23,300(本体価格 ¥20,000 + 標準取付費 ¥3,300)】
適用: 全車



さらなる個性をプラスする。尽きることないこだわりを。

ANOTHER STYLE+PLUS



9 **P-5 3年**
アンダーストライブバック(メッキ調) 10 + 11 + 12 28%OFF(税抜本体価格)
 合計金額¥39,116のところ合計金額 **¥31,416**【消費税抜き¥28,560(本体価格¥18,000+標準取付費¥10,560)】
 適用: カスタム G ターボ、カスタム G
 装着内容: ⑩フロントアンダーストライブ(メッキ調)、⑪サイドアンダーストライブ(メッキ調)、⑫リアアンダーストライブ(メッキ調)との3点セット。
 ※装着には別途⑨ワイドストーンガード、⑬リヤロアスカートが必要となります。 ※商品の仕様、注意事項は単品の説明に準じます。

13 **P-5 3年**
リヤロアスカート(車体色対応)
 (各色) **¥37,708**【消費税抜き¥34,280(本体価格¥29,000+標準取付費¥5,280)】
 適用: カスタム G ターボ、カスタム G
 同時装着不可: ⑬マッドガード(リヤ)

10 **P-5 3年**
フロントアンダーストライブ(メッキ調)
¥9,504【消費税抜き¥8,640(本体価格¥6,000+標準取付費¥2,640)】
 適用: カスタム G ターボ、カスタム G

11 **P-5 3年**
サイドアンダーストライブ(メッキ調)
¥19,008【消費税抜き¥17,280(本体価格¥12,000+標準取付費¥5,280)】
 1台分4本セット。適用: カスタム G ターボ、カスタム G
 ※装着には別途⑨ワイドストーンガードが必要となります。

12 **P-5 3年**
リヤアンダーストライブ(メッキ調)
¥10,604【消費税抜き¥9,640(本体価格¥7,000+標準取付費¥2,640)】
 適用: カスタム G ターボ、カスタム G
 ※装着には別途⑬リヤロアスカートが必要となります。

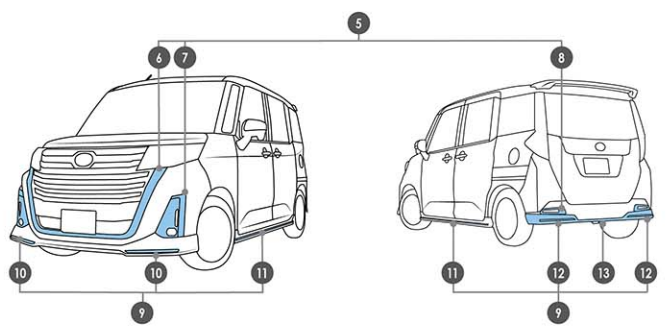
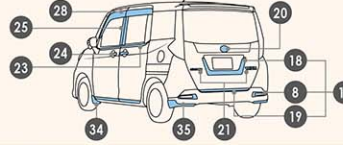
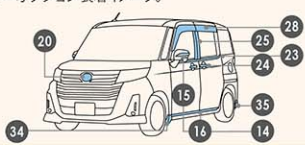



Photo:ディーラーオプション装着イメージ。



14 (P-7) **3年** サイドメッキバック **15 + 16**

6%OFF (税抜本体価格)

合計金額 ¥63,734 のところ 合計金額 **¥60,280** [消費税抜き ¥54,800 (本体価格 ¥48,860 + 標準取付費 ¥5,940)]
 適用: 全車 同時装着不可: ② スタイリッシュドアエッジモール、③ ドアエッジモール (メッキ調)
 装着内容: ⑭ ドアミラーガーニッシュ (メッキ)、⑮ サイドアンダーガーニッシュ (メッキ) との 2点セット。
 ※商品の仕様、注意事項は単品の説明に準じます。



15 (P-7) **3年** ドアミラーガーニッシュ (メッキ)

¥15,378 [消費税抜き ¥13,980 (本体価格 ¥12,000 + 標準取付費 ¥1,980)]
 適用: 全車

16 (P-7) **3年** サイドアンダーガーニッシュ (メッキ)

¥48,356 [消費税抜き ¥43,960 (本体価格 ¥40,000 + 標準取付費 ¥3,960)]
 適用: 全車 同時装着不可: ② スタイリッシュドアエッジモール、③ ドアエッジモール (メッキ調)

17 (P-7) **3年** リヤメッキバック **8 + 18 + 19**

6%OFF (税抜本体価格)

合計金額 ¥84,986 のところ 合計金額 **¥80,366** [消費税抜き ¥73,060 (本体価格 ¥65,800 + 標準取付費 ¥7,260)]
 適用: 全車 装着内容: ⑧ リヤリフレクターガーニッシュ (メッキ)、⑩ リヤライセンスガーニッシュ (メッキ)、⑪ バックドアガーニッシュ (メッキ) との 3点セット。
 ※商品の仕様、注意事項は単品の説明に準じます。



8 (P-5) **3年** リヤリフレクターガーニッシュ (メッキ)

¥25,630 [消費税抜き ¥23,300 (本体価格 ¥20,000 + 標準取付費 ¥3,300)]
 適用: 全車

18 (P-7) **3年** リヤライセンスガーニッシュ (メッキ)

¥29,678 [消費税抜き ¥26,980 (本体価格 ¥25,000 + 標準取付費 ¥1,980)]
 適用: 全車

19 (P-7) **3年** バックドアガーニッシュ (メッキ)

¥29,678 [消費税抜き ¥26,980 (本体価格 ¥25,000 + 標準取付費 ¥1,980)]
 適用: 全車

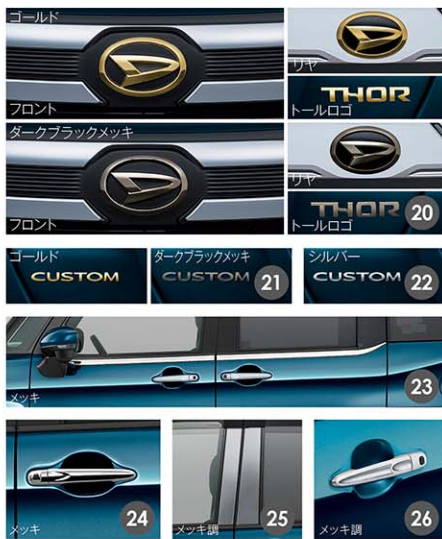

20 (P-7) **3年** エンブレムセット (ゴールド) (ダークブラックメッキ)

(各) **¥16,082**
 [消費税抜き ¥14,620 (本体価格 ¥10,000 + 標準取付費 ¥4,620)]
 ダイハツエンブレム 2個、車名エンブレム 1個の 3個セット。
 適用: 全車
 ※標準装備のエンブレムは取外しとなります。

21 (P-7) **3年** バックドアエンブレム (カスタム) (ゴールド) (ダークブラックメッキ)

(各) **¥6,182**
 [消費税抜き ¥5,620 (本体価格 ¥4,300 + 標準取付費 ¥1,320)]
 適用: カスタム G ターボ、カスタム G
 同時装着不可: ⑫ バックドアストライプ (100 エーカーの森) (はちみつの壺)

22 (P-7) **3年** バックドアエンブレム (カスタム) **¥3,652**

[消費税抜き ¥3,320 (本体価格 ¥2,000 + 標準取付費 ¥1,320)]
 適用: カスタム G ターボ、カスタム G
 同時装着不可: ⑫ バックドアストライプ (100 エーカーの森) (はちみつの壺)

23 (P-7) **3年** ベルトラインモール (メッキ)

¥51,656
 [消費税抜き ¥46,960 (本体価格 ¥43,000 + 標準取付費 ¥3,960)]
 適用: 全車 同時装着不可: ② スタイリッシュドアエッジモール、③ ドアエッジモール (メッキ調)

24 (P-7) **3年** ドアアウトターハンドル (メッキ)

(1台分・4個セット) **¥28,820**
 [消費税抜き ¥26,200 (本体価格 ¥13,000 + 標準取付費 ¥13,200)]
 適用: 全車
 ※メーカーオプションのスタイルバック付車には標準装備。
 ※標準装備のドアアウトターハンドルと交換になります。

25 (P-7) **3年** ピラーガーニッシュ (メッキ調)

¥22,308
 [消費税抜き ¥20,280 (本体価格 ¥15,000 + 標準取付費 ¥5,280)]
 適用: 全車 ※⑭ ワイドハイザー付車用。装着の場合は、ピラーガーニッシュを先に装着してください。

26 (P-7) **3年** ドアハンドルガーニッシュ (メッキ調) **¥9,504**

[消費税抜き ¥8,640 (本体価格 ¥6,000 + 標準取付費 ¥2,640)]
 適用: 全車 材質: 樹脂 ※厚さ 1mm。



Photo:ディーラーオプション装着イメージ。

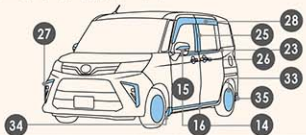

BASIC EXTERIOR ITEMS

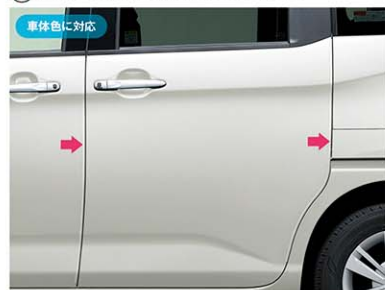

29 (P-7) **3年**
スタイリッシュドアエッジモール(車体色対応)
 (各色) (1台分・4本セット) **¥10,494**
 【消費税抜き¥9,540(本体価格¥6,900+標準取付費¥2,640)】
 適用:全車 同時装着不可: ①サイドメッキバック、②サイドアンダーガーニッシュ(メッキ)、③ベルトラインモール(メッキ) 材質:樹脂



27 (P-7) **3年**
フォグランプガーニッシュ(メッキ)
¥18,678 【消費税抜き¥16,980(本体価格¥15,000+標準取付費¥1,980)】
 適用:Gターボ、G、X

28 (P-7) **3年**
ワイドバイザー
 (1台分) **¥21,252**【消費税抜き¥19,320(本体価格¥18,000+標準取付費¥1,320)】
 適用:全車
 ※③ピラーガーニッシュとの同時装着の場合は、ピラーガーニッシュを先に装着してください。



30 (P-7) **3年**
ドアエッジモール(メッキ調)
 (1台分・4本セット) **¥11,484**
 【消費税抜き¥10,440(本体価格¥7,800+標準取付費¥2,640)】
 適用:全車 同時装着不可: ①サイドメッキバック、②サイドアンダーガーニッシュ(メッキ)、③ベルトラインモール(メッキ)



31 (P-7) **3年**
ドアハンドルプロテクション(クリア)
 (1台分・4枚セット) **¥7,854**
 【消費税抜き¥7,140(本体価格¥4,500+標準取付費¥2,640)】
 適用:全車 材質:樹脂 ※厚さ1mm。

32 (P-7) **3年**
フューエルキャップエンブレム
¥2,046
 【消費税抜き¥1,860(本体価格¥1,200+標準取付費¥660)】
 適用:全車 ※写真とは当該車両とは異なります。

33 (P-7) **3年**
アルミホイールセット(14インチ)
¥50,490
 【消費税抜き¥45,900(本体価格¥36,000+標準取付費¥9,900)】
 ホイール4本、ナット16個、センターキャップ4個、バルブ4個を含む。
 PCD:100mm、インセット:35mm。
 適用:Gターボ、G、X
 ※カスタムGには標準装備。
 ※メーカーオプションの14インチアルミホイール、15インチアルミホイール付車には装着不可。

34 (P-7) **3年**
マッドガード(フロント)(車体色対応)
 (各色) **¥6,776**
 【消費税抜き¥6,160(本体価格¥5,500+標準取付費¥660)】
 適用:全車 同時装着不可: ④プレミアムエアロバック、⑤サイドストーンガード



35 (P-7) **3年**
マッドガード(リア)(車体色対応)
 (各色) **¥8,976**
 【消費税抜き¥8,160(本体価格¥7,500+標準取付費¥660)】
 適用:全車 同時装着不可: ④リヤアロスカート



Photo:ディーラーオプション装着イメージ。



36 ^{P-9} **3年**
インテリアパネルセット(ファインウッド調)
¥43,230
 [消費税抜き¥39,300(本体価格¥36,000+標準取付費¥3,300)]
 センタークラスターパネル(ファインウッド調)、パワーウィンドウスイッチパネル
 (ファインウッド調)との2点セット。
 適用: Xを除く全車 ※貼付タイプ。

37 ^{P-9} **3年**
インテリアパネルセット(ピアノブラック調)
¥43,230
 [消費税抜き¥39,300(本体価格¥36,000+標準取付費¥3,300)]
 センタークラスターパネル(ピアノブラック調)、パワーウィンドウスイッチパネル
 (ピアノブラック調)との2点セット。
 適用: Gターボ、G ※メーカーオプションの電動パーキングブレーキ付車には
 装着不可。 ※貼付タイプ。

38 ^{P-9} **3年**
パワーウィンドウスイッチパネル(ピアノブラック調)
¥22,352
 [消費税抜き¥20,320(本体価格¥19,000+標準取付費¥1,320)]
 適用: 全車 ※貼付タイプ。

39 ^{P-9} **3年**
ステアリングカバー(本革)
¥13,926[消費税抜き¥12,660(本体価格¥12,000+標準取付費¥660)]
 上質感、ステアリングを握ったときのフィット感を高めます。
 適用: 全車

40 ^{P-9} **3年**
ステアリングカバー(高性能タイプ・ブラック)
¥6,666[消費税抜き¥6,060(本体価格¥5,400+標準取付費¥660)]
 「夏の炎天下の暑さ、冬の朝の冷たさを和らげる表皮」クオーレモジュール採用の
 高性能ステアリングカバーです。
 適用: 全車 ※クオーレモジュール®はセーレン株式会社の登録商標です。



41



42



43



44



45



46



47



48

49

ブラック

レッド

ホワイト



スポーツ

プレミアム

カジュアル

スポーツ
(裏面)

カジュアル
(裏面)

プレミアム
(裏面)

50



イエロー

ブラック

グリーン

ホワイト

ピンク

51

41 (P-9) 3年 **本革巻ステアリング**

¥22,330

【消費税抜き¥20,300(本体価格¥17,000+標準取付費¥3,300)】

適用:Gターボ、G、X

※カスタムGターボ、カスタムGには標準装備。

※ステアリングホイールのみの交換となります。

42 (P-9) 3年 **シフトノブ(本革巻)**

¥7,326

【消費税抜き¥6,660(本体価格¥6,000+標準取付費¥660)】

適用:Gターボ、G、X

※カスタムGターボ、カスタムGには標準装備。

※交換タイプ。

43 (P-9) 3年 **スタートボタンカバー(レッド)(ブルー)**

(各)¥1,826【消費税抜き¥1,660(本体価格¥1,000+標準取付費¥660)】

適用:全車 ※貼付タイプ ※写真は当該車種とは異なります。

44 (P-9) 3年 **シリコンマット**

¥8,250【消費税抜き¥7,500(本体価格)】

小物類の滑り防止に便利なマットです。 適用:全車

45 (P-9) 3年 **コンソールボックス**

¥23,430【消費税抜き¥21,300(本体価格¥18,000+標準取付費¥3,300)】

適用:トールシートリフトを除く全車

同時装着不可:①センターフロアアトレイルミネーション(LED・ブルー)

※標準装備のセンターフロアアトレイルは取外しとなります。 ※メーカーオプションのイルミネーションパック付車に装着の場合は、センターフロアアトレイルミは取外しとなります。 ※撮影用小物は商品に含まれません。

46 (P-9) 3年 **クリーンポケット**

¥7,128【消費税抜き¥6,480(本体価格¥4,500+標準取付費¥1,980)】

グループボックスに装着する便利なゴミ箱です。

適用:トールシートリフトを除く全車 ※脱着可能。 ※耐荷重:500g

47 (P-9) 3年 **スカッフプレートカバー(フロント)**

(2枚セット)¥12,452【消費税抜き¥11,320(本体価格¥10,000+標準取付費¥1,320)】

適用:全車 ※貼付タイプ。

48 (P-9) 3年 **キーケース(フライドレザー)**

¥4,400【消費税抜き¥4,000(本体価格)】

適用:全車 ※気温、湿度、使用状況により色落ちの可能性あります。 ※天然の本革のため、キズやシワなどが革の表面にそのまま表れることから、個体差やロットごとの差異が発生する商品です。 ※撮影用小物は商品に含まれません。

49 (P-9) 3年 **キーケース(本革)**

(ホワイト)(ブラック)(レッド)

(各)¥3,850【消費税抜き¥3,500(本体価格)】

電子カードキー 1個分。

適用:全車 同時装着不可:①②③キーカバーセット 材質:本革(牛皮)

50 (P-11) 3年 **キーカバーセット**

(スポーツ)(カジュアル)(プレミアム)

(各)¥5,676【消費税抜き¥5,160(本体価格¥4,500+標準取付費¥660)】

電子カードキー 1個分、貼付+交換タイプ。 適用:全車

同時装着不可:④キーケース(本革) ※撮影用小物は商品に含まれません。

51 (P-11) 3年 **キーカバー(シリコン)**

(イエロー)(ブラック)(グリーン)(ホワイト)(ピンク)

(各)¥990【消費税抜き¥900(本体価格)】

電子カードキー 1個分。 適用:全車 材質:シリコン



Photo:ディーラーオプション装着イメージ。



52

生地アップ



53

生地アップ



54

生地アップ

52 (P-11) **3年**
プレミアムシートカバー(ホワイト)
 (1台分) **¥60,060**【消費税抜き¥54,600(本体価格¥48,000+標準取付費¥6,600)】
 適用: トールシートリフトを除く全車 ※④アームレストカバーとの同時装着の場合は、プレミアムシートカバーを先に装着してください。⑩⑪BOX付大型アームレストと同時装着の場合は、アームレスト部の取付けはできません。 ※洗濯不可。

53 (P-11) **3年**
シートカバー(本革風・ブラック)
 (1台分) **¥56,760**【消費税抜き¥51,600(本体価格¥45,000+標準取付費¥6,600)】
 適用: トールシートリフトを除く全車 ※④アームレストカバーとの同時装着の場合は、シートカバーを先に装着してください。⑩⑪BOX付大型アームレストと同時装着の場合は、アームレスト部の取付けはできません。 ※撥水加工付。 ※洗濯不可。

54 (P-11) **3年**
シートカバー(ブラック)
 (1台分) **¥31,130**【消費税抜き¥28,300(本体価格¥25,000+標準取付費¥3,300)】
 適用: トールシートリフトを除く全車 ※④アームレストカバーとの同時装着の場合は、シートカバーを先に装着してください。⑩⑪BOX付大型アームレストと同時装着の場合は、アームレスト部の取付けはできません。 ※撥水加工付。 ※洗濯不可。

質感や風合いにもこだわりを。

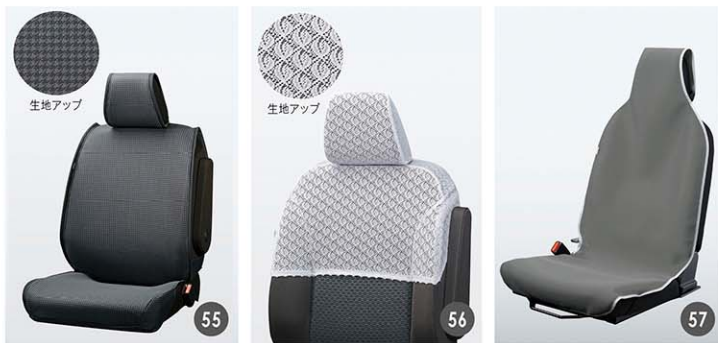

55 (P-11) **3年** *Viscotecs®*
簡単脱着 & 洗えるシートクロス(ブラック)
 (1台分) **¥37,400** [消費税抜き¥34,000(本体価格)]
 洗濯可 適用: トールシートリフトを除く全車
 同時装着不可: ⑩安心ドライブサポートクッション
 注) 保護材を使用すれば弱水流での洗濯機洗いが可能です。
 ※Viscotecs® はセーレン(株)の登録商標です。

56 (P-11) **3年**
ハーフシートカバー
 (1台分) **¥13,552** [消費税抜き¥12,320(本体価格¥11,000+標準取付費¥1,320)]
 適用: トールシートリフトを除く全車 ※洗濯可。

57 (P-11) **3年**
防水シートエプロン(フロント)(1脚分)
¥8,800 [消費税抜き¥8,000(本体価格)]
 適用: トールシートリフトを除く全車 材質: ポリエステル
 ※⑩ランバースポーツクッション(シートエプロンタイプ)、⑫回転クッション、⑬安心ドライブサポートクッションとの同一席への同時装着不可。 ※完全防水ではありません。 ※洗濯可(手洗い)。 ※写真は当該車両とは異なります。

58 (P-11) **3年**
アームレストカバー
¥7,656 [消費税抜き¥6,960(本体価格¥6,300+標準取付費¥660)]
 運転席用。 適用: トールシートリフトXを除く全車 同時装着不可: ⑭BOX付大型アームレスト ※Xグレードは、メーカーオプションのフロントセンターアームレストの装着が必要です。 ※⑫プレミアムシートカバー、⑬シートカバーとの同時装着の場合は、各シートカバーを先に装着してください。 注) 助手席シートリフト昇降時、運転席アームレストを使用状態にしてください。

59 (P-11) **3年**
BOX付大型アームレスト(本革風)
¥17,952 [消費税抜き¥16,320(本体価格¥15,000+標準取付費¥1,320)]
 適用: トールシートリフトを除く全車 同時装着不可: ⑮アームレストカバー ※標準装備のフロントセンターアームレストと交換になります。 ※メーカーオプションのシートバックテーブルとの同時装着不可。 フロントセンターアームレスト(Xグレードはメーカーオプション)付車両。 ※⑫プレミアムシートカバー(ホワイト)、⑬シートカバー(本革風・ブラック)、⑭シートカバー(ブラック)と同時装着の場合はシートカバーのアームレスト部は装着できません。

60 (P-11) **3年**
BOX付大型アームレスト
¥17,952 [消費税抜き¥16,320(本体価格¥15,000+標準取付費¥1,320)]
 適用: トールシートリフトを除く全車 同時装着不可: ⑮アームレストカバー ※標準装備のフロントセンターアームレストと交換になります。 ※メーカーオプションのシートバックテーブルとの同時装着不可。 フロントセンターアームレスト(Xグレードはメーカーオプション)付車両。 ※⑫プレミアムシートカバー(ホワイト)、⑬シートカバー(本革風・ブラック)、⑭シートカバー(ブラック)と同時装着の場合はシートカバーのアームレスト部は装着できません。

61 (P-11) **3年**
カーペットマット(高機能タイプ)
 (グレー)(グリーン)(レッド)
 (1台分 各) **¥28,226** [消費税抜き¥25,660(本体価格¥25,000+標準取付費¥660)]
 フロント2枚、リヤ1枚。 適用: トールシートリフトを除く全車

62 (P-11) **3年** *air-wash*
カーペットマット(グレー)
 (1台分) **¥19,426** [消費税抜き¥17,660(本体価格¥17,000+標準取付費¥660)]
 使いやすいシンパルスデザインのプロアママットです。抗菌・消臭機能付。フロント2枚、リヤ1枚。エアウォッシュ加工付。 適用: 全車
 「エアウォッシュ」ダイハツの「エアウォッシュ」は、空気中に含まれるさまざまな悪臭を吸着して分解、健康的で気持ちいい車内環境をつくります。
 こんな悪臭に効果的
 ●ホルムアルデヒド ●タバコの臭い ●アンモニアなどの4大悪臭
 [ダイハツ制定消臭性試験による]

63 (P-11) **3年**
オールウェザーマット
 (1台分) **¥18,326** [消費税抜き¥16,660(本体価格¥16,000+標準取付費¥660)]
 濡れたり汚れたりしても、サッと洗えるレジャーに便利な縁高マット。フロント3枚、リヤ2枚。 適用: 全車

警告

- フロアマット類は、スレ防止フックでしっかりと固定してご使用ください。
- 重ね敷きは、絶対に行わないでください。
- フロアマット類を外す際には、ロックノブの解除を必ず行ってください。(フック・ロックノブの破損を恐れがあります。)

まわす
ロックノブ
ロックノブのイメージ



Photo:ディーラーオプション装着イメージ。

UTILITY 1 | 日差しや人目を気にせずリラックス。



64



65



66



67

UTILITY 2 | 室内でも思いっきり楽しみたいなら。



全席オプション

ポケット部

68



69

64 (P-11) **3年**
サンシェード(クォーターウィンドウ)
 (左右セット) **¥12,078** [消費税抜き¥10,980(本体価格¥9,000+標準取付費¥1,980)]
 適用:全車 同時装着不可: ④カーテン(遮光タイプ)

65 (P-11) **3年**
サンシェード(バックドア)
 (1ピース) **¥15,378** [消費税抜き¥13,980(本体価格¥12,000+標準取付費¥1,980)]
 適用:全車 同時装着不可: ④カーテン(遮光タイプ)

66 (P-11) **3年**
プライバシーシェード(フロント)
¥15,400 [消費税抜き¥14,000(本体価格)]
 フロントガラス、フロントドアガラス(左右)用のセット。適用:全車 ※装着した状態で、窓ガラスの開閉操作は行わないでください。 ※走行中は使用不可。

67 (P-11) **3年**
カーテン(遮光タイプ)
¥50,116 [消費税抜き¥45,560(本体価格¥35,000+標準取付費¥10,560)]
 リヤドアガラス(左右)+リヤクォーターガラス(左右)+バックドアガラス(左右2分割)用のセット。適用:全車 同時装着不可: ④サンシェード(クォーターウィンドウ)、⑤サンシェード(バックドア) ※メーカーオプションのSRSカーテンシールドエアバッグ付車には装着不可。 ※走行中は使用不可。

68 (P-11) **3年**
キックガード(チョコ柄)
 (1部分) **¥7,700** [消費税抜き¥7,000(本体価格)]
 適用:全車 ※撥水加工付。洗濯不可。 ※トールシートリフトは運転席のみ装着可。
 注) メーカーオプションのシートバックテール使用時には取外してください。
 ※撮影用小物は商品に含まれません。

69 (P-11) **3年**
シートエプロン(後席用・チョコ柄)
 (2部分) **¥18,700** [消費税抜き¥17,000(本体価格)]
 適用:全車 ※撥水加工付。洗濯不可。



株式会社カメイト サービスセンター
 【商品に関するお問い合わせ番号】
 TEL **03-5926-1212**
 FAX **03-5926-1218**
 〒171-0051 東京都豊島区長崎 5-33-11
 受付時間 / 平日 10:00~18:30
 土・日・祝 10:00~12:00/13:00~18:30
 ※年始および盆期間の一部等は休業日とさせていただきますのでご了承ください。

⚠掲載商品は、ダイハツ純正アクセサリーではございません。延長保証プランの対象外です。 ※お電話およびFAXをいただく際には、番号をお確かめのうえ、お間違のないようにおかけください。送料別途、およびFAXをご利用の際の通債料は、お客様の負担となります。

UTILITY 3 | クリアな明るさで安心感をプラス。

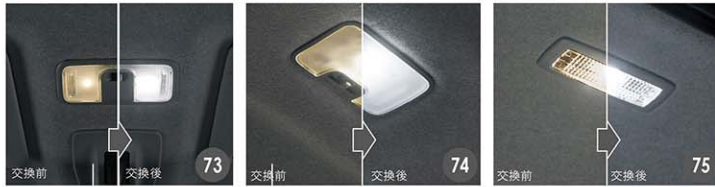

※写真は装着用品の点灯状態を示すためのイメージです。実際の点灯状態を示すものではありません。写真の色および照度は実際と異なる場合があります。

LUGGAGE | ラゲージスペースをより使いやすく。



70 (P-11) **3年**
シートエプロン(前席用)
 (1脚分) **¥11,000**【消費税抜き¥10,000(本体価格)】
 適用トールシートリフトを除く全車 ※運転席・助手席両方に装着可。 ※撥水加工付。 ※洗濯不可。

71 (P-11) **3年**
ルーフネット
¥15,400【消費税抜き¥14,000(本体価格)】
 適用全車 同時装着不可 ①ロッドホルダー(5本種)、②アシストグリップ(ツリ塚タイプ)、ディーラーオプションの後席モニター(天吊り下げ式) ※断面積:1kg ※撮影用小物は含まれません。

72 (P-11)
ロッドホルダー(5本種)
¥28,556【消費税抜き¥25,960(本体価格)¥22,000+標準取付費¥3,960】
 適用トールシートリフトを除く全車 同時装着不可 ①ルーフネット、②アシストグリップ(ツリ塚タイプ)、ディーラーオプションの後席モニター(天吊り下げ式) ※断面積:1kg ※撮影用小物は含まれません。

73 (P-11) **3年**
ルームランプ(LED・ホワイト)フロントパーソナルランプ
 (2個) **¥4,576**【消費税抜き¥4,160(本体価格)¥3,500+標準取付費¥660】
 適用全車 同時装着不可 ①プラスマスターステップランプ(LED)(フロントパーソナルランプ) ※ウェッジ球タイプ。

74 (P-11) **3年**
ルームランプ(LED・ホワイト)ルームランプ
 (1個) **¥3,476**【消費税抜き¥3,160(本体価格)¥2,500+標準取付費¥660】
 適用全車 同時装着不可 ①プラスマスターステップランプ(LED)(ルームランプ) ※ウェッジ球タイプ。

75 (P-13) **3年**
ルームランプ(LED・ホワイト)ラゲージランプ
 (1個) **¥3,476**【消費税抜き¥3,160(本体価格)¥2,500+標準取付費¥660】
 適用:全車 ※ウェッジ球タイプ。

76 (P-13) **3年**
ルームランプ(LED・ホワイト)デッキサイド左側
 (1個) **¥3,476**【消費税抜き¥3,160(本体価格)¥2,500+標準取付費¥660】
 適用:全車 ※ウェッジ球タイプ。

77 (P-13) **3年**
ルームランプ(LED・ホワイト)デッキサイド右側
 (1個) **¥3,476**【消費税抜き¥3,160(本体価格)¥2,500+標準取付費¥660】
 適用:カスタムGターボ、カスタムG ※ウェッジ球タイプ。

78 (P-13) **3年**
ルームランプ(LED・ホワイト)ステップランプ左側
 (1個) **¥3,476**【消費税抜き¥3,160(本体価格)¥2,500+標準取付費¥660】
 適用:全車 ※ウェッジ球タイプ。

79 (P-13) **3年**
ルームランプ(LED・ホワイト)ステップランプ右側
 (1個) **¥3,476**【消費税抜き¥3,160(本体価格)¥2,500+標準取付費¥660】
 適用: Xを除く全車 ※ウェッジ球タイプ。

80 (P-13) **3年**
ラゲージカーベットマット
¥7,700【消費税抜き¥7,000(本体価格)】
 適用:全車 同時装着不可: ①ロングラゲージマット、②ラゲージトレイ

81 (P-13) **3年**
ロングラゲージマット
¥15,026【消費税抜き¥13,660(本体価格)¥13,000+標準取付費¥660】
 適用:全車 同時装着不可: ①ラゲージカーベットマット、②ラゲージトレイ、③ラゲージソフトトレイ

82 (P-13) **3年**
ラゲージトレイ
¥11,000【消費税抜き¥10,000(本体価格)】
 適用:全車 同時装着不可: ①ラゲージカーベットマット、①ロングラゲージマット、③ラゲージソフトトレイ

83 (P-13) **3年**
ラゲージソフトトレイ
¥9,900【消費税抜き¥9,000(本体価格)】
 適用:全車 同時装着不可: ①ロングラゲージマット、②ラゲージトレイ

84 (P-13) **3年**
リヤバンパーステップガード
¥17,952【消費税抜き¥16,320(本体価格)¥15,000+標準取付費¥1,320】
 適用:全車

85 (P-13) **3年**
トノカバー
¥22,308【消費税抜き¥20,280(本体価格)¥15,000+標準取付費¥5,280】
 荷物の目を隠しできる便利なカバー。シートスライド&リクライニングにも対応可能です。
 適用:トールシートリフトを除く全車 (注)トノカバーの上に物を載せないでください。

180 (P-21) **3年**
保冷機能付きエコバッグ
¥4,950【消費税抜き¥4,500(本体価格)】
 適用:全車 ※①回転クッションとの同一席への同時装着不可。
 ※写真は当該車両とは異なります。

ILLUMINATION | ナイトドライブのエスコート役。



Photo:ディーラーオプション装着イメージ。

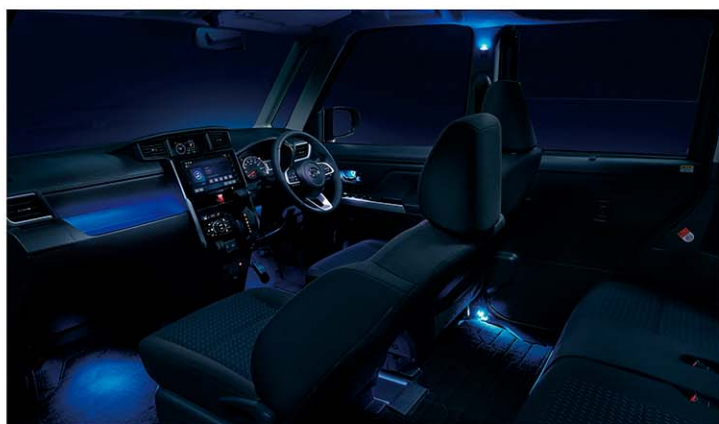

Photo:ディーラーオプション装着イメージ。

※イルミネーションの点灯状態はイメージです。



87 ^{P-13} **3年**
ワイヤレス充電器 (Qi)
¥25,960 [消費税抜き¥23,600(本体価格¥17,000+標準取付費¥6,600)]
 適用:カスタム G ターボ, カスタム G
 ※高速充電規格対応。 ※本機による充電は、ワイヤレス充電の規格 Qi (チー) に対応した一部の携帯機器、もしくは Qi に対応したアクセサリーを装着した携帯機器に限られます。 ※長さ:約 15mm、幅:約 83mm を超える Qi 対応機器 (アクセサリー類を含む) は BOX 内に入れることができないため、充電はできません。また、携帯機器によっては正常に作動しない場合があります。ご使用になる Qi 対応携帯機器に付属の取扱説明書をご確認ください。

⚠注意: 挿込み型腕ペースメーカー等の医療用電気機器を装着されている方は、ワイヤレス充電器のご使用に当たっては医師とよく相談してください。充電器が医療用電気機器に影響を与えるおそれがあります。詳しくは販売会社におたずねください。

86 ^{P-13} **3年**
プロジェクションイルミ (THOR)
¥29,612 [消費税抜き¥26,920(本体価格¥19,000+標準取付費¥7,920)]
 適用:全車 同時装着不可:②ドアセーフティミ ※フロントドア(運転席+助手席)のみの設定となります。 ※周囲の明るさや路面状況によって見え方が異なります。

88 ^{P-13} **3年**
センターフロアトレイルミネーション (LED・ブルー)
¥11,330 [消費税抜き¥10,300(本体価格¥7,000+標準取付費¥3,300)]
 適用:カスタム G ターボ, カスタム G
 同時装着不可:③コソノールボックス 注) メーカーオプションのセンターフロアトレイルミ付車の場合は交換になります。 ※専用スイッチ付。

89 ^{P-13} **3年**
フロント LED イルミネーションランプ (ブルー)
¥32,230
 [消費税抜き¥29,300(本体価格¥26,000+標準取付費¥3,300)]
 適用:全車
 ※発光色ブルー。 ※カスタム G ターボ, カスタム G は、標準装備の LED イルミネーションランプと交換となります。 ※カスタム G ターボ, カスタム G を除く全車は、メーカーオプションの LED フォグランプ (LED イルミネーションランプ付) 車用。 注) 法規分類上「その他の灯火」になります。

90 ^{P-13} **3年**
フロアイルミネーション (LED・ブルー) (LED・ホワイト)
 (各色・1台分) **¥25,212** [消費税抜き¥22,920(本体価格¥15,000+標準取付費¥7,920)]
 ドアを開けると LED のイルミネーションが点灯して、乗降時の安全をサポートします。ドアが閉まってもヘッドランプスイッチを ON にすると淡く点灯します。適用: トールシートリフトを除く全車 ※フロント+リヤ。 ※メーカーオプションのフットイルミ (運転席+助手席) は取外しとなります。 注) (LED・ホワイト) は、メーカーオプションのイルミネーションパック、スタイルパックとは色味が異なります。

91 ^{P-13} **3年**
ドアハンドル&ポケット一体式イルミ (LED・ブルー) (LED・ホワイト)
 (各色・1台分) **¥25,564** [消費税抜き¥23,240(本体価格¥14,000+標準取付費¥9,240)]
 イグニッション ON でイルミネーションが点灯して、乗降時の安全をサポートし、ドアポケット部を明るく照らします。適用: トールシートリフトを除く全車 ※フロント+リヤ。 ※メーカーオプションのフットイルミ (運転席+助手席) は取外しとなります。 注) (LED・ホワイト) は、メーカーオプションのイルミネーションパック、スタイルパックとは色味が異なります。

92 ^{P-13} **3年**
センタービラーイルミネーション (LED・ブルー) (LED・ホワイト)
 (各色・左右セット) **¥24,112** [消費税抜き¥21,920(本体価格¥14,000+標準取付費¥7,920)]
 イルミネーションで室内を広くライトアップします。消灯ができる専用スイッチ付です。適用: トールシートリフトを除く全車 ※専用スイッチ付。 ※メーカーオプションの SRS カートンシートエアバッグ付車には装着不可。 注) (LED・ホワイト) は、メーカーオプションのイルミネーションパック、スタイルパックとは色味が異なります。

93 ^{P-13} **3年**
インパネアップパートレイルミネーション (LED・ブルー)
¥10,230
 [消費税抜き¥9,300(本体価格¥6,000+標準取付費¥3,300)]
 エンジンスイッチ ON の時、専用スイッチ ON で点灯します。エンジンスイッチ OFF の時、ルームランプと連動し点灯/消灯します。適用: カスタム G ターボ, カスタム G
 注) メーカーオプションのインパネアップパートレイルミ (助手席) と交換になります。

※写真は装着用品の点灯状態を示すためのイメージです。実際の点灯状態を示すものではありません。写真の色および照度は実際と異なる場合があります。

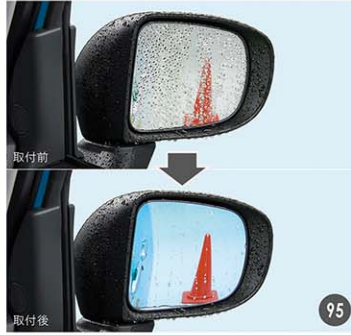

94 P-13 3年
コーナーコントロール(手動伸縮)
¥16,830 [消費税抜き ¥15,300 (本体価格 ¥12,000 + 標準取付費 ¥3,300)]
ドライバーの見やすい高さに無段階で調整(手動)できます。夜間はスモールランプと連動してブルーに点灯します。適用:全車 ※発光色はブルー。 ※写真の色、照度は実際と異なる場合があります。

95 P-13 1年
レインクリアリングミラー(ブルー) ウィンドウ撥水コーティング
セットとのセットがおすすめ
¥14,652 [消費税抜き ¥13,320 (本体価格 ¥12,000 + 標準取付費 ¥1,320)]
雨滴を膜のように広げ水滴をなくす。親水加工を施したミラー。親水性は日光が当たると回復します。適用:全車 ※鏡面のみ交換となります。

96 P-13 3年
リモコンエンジンスターター
¥51,656 [消費税抜き ¥46,960 (本体価格 ¥43,000 + 標準取付費 ¥3,960)]
適用:全車 同時装着不可: ①盗難警報アラーム ※閉めきった車庫や、一般公道での使用はおめくください。 ※エンジン始動時は周囲の安全を十分に確認してください。 ※車両停止中にエンジンをみだりに稼働させた場合、法令等に抵触、罰則を受けることがありますのでご注意ください。(ご購入の際は地方自治体の条例などをご確認ください) ※リモコンは車両1台につき1個までの登録となります。 ※純正ディスプレイオーディオ、純正用品ナビゲーション、オートエアコンとの運動機能付。 ※標準取付費には専用機器による登録作業が含まれます。

97 P-13 3年
ドアセーフティルミ
¥22,638 [消費税抜き ¥20,580 (本体価格 ¥12,000 + 標準取付費 ¥8,580)]
適用:全車 同時装着不可: ①プロジェクションイルミ (THOR) ※フロントドア (運転席+助手席) のみの設定。 ※発光色はブルー。 ※写真の色、照度は実際と異なる場合があります。

98 P-13 3年
LED ホワイトバルブ(ポジションランプ用)
¥6,952 [消費税抜き ¥6,320 (本体価格 ¥5,000 + 標準取付費 ¥1,320)]
ウェッジ球タイプ、2個。適用: X ※メーカーオプションのLEDヘッドランプ付車には装着不可。 ※写真の色、照度は実際と異なる場合があります。

99 P-13 3年
LED ホワイトバルブ(ライセンスランプ用)
¥4,026 [消費税抜き ¥3,660 (本体価格 ¥3,000 + 標準取付費 ¥660)]
ウェッジ球タイプ、1個。適用:全車 ※写真の色、照度は実際と異なる場合があります。

100 P-13
SR ホワイトバルブⅢ(ヘッドランプ用)
¥6,512 [消費税抜き ¥5,920 (本体価格 ¥4,600 + 標準取付費 ¥1,320)]
H4 12V 60/55W、標準バルブと比べて寿命は短くなります。適用: X
※メーカーオプションのLEDヘッドランプ付車には装着不可。 ※写真の色、照度は実際と異なる場合があります。

101 P-13 3年
リフレクション
デカル
(1枚) ¥1,496
[消費税抜き ¥1,360 (本体価格 ¥700 + 標準取付費 ¥660)]
適用:全車

フロントドア リアドア

フロントドア(左右)、リアドア(左右)に装着可。

102 P-15 3年
LED バルブ(バックランプ用)
¥13,178 [消費税抜き ¥11,980 (本体価格 ¥10,000 + 標準取付費 ¥1,980)]
T16 12V 2.8W、左右2個セット。適用:全車 ※標準装備のバックランプバルブと交換になります。 ※写真の色、照度は実際と異なる場合があります。

103 P-15 3年
リヤフォグランプ
¥32,186 [消費税抜き ¥29,260 (本体価格 ¥22,000 + 標準取付費 ¥7,260)]
適用:全車 ※メーカーオプションの適合仕様車用。 ※写真の色、照度は実際と異なる場合があります。

104 P-15 3年
LED ヘッドランプバルブ(H4)
¥36,630
[消費税抜き ¥33,300 (本体価格 ¥30,000 + 標準取付費 ¥3,300)]
適用: X
※標準装備のヘッドランプバルブと交換になります。
※メーカーオプションのLEDヘッドランプ付車には装着不可。
※写真の色、照度は実際と異なる場合があります。

⚠️ 換装商品は、ダイハツ純正アクセサリではございません。
延長保証プランの対象外です。
③年保証期間はお買い上げ日から3年です。
※標準装備のハロゲンバルブの約2倍の明るさとなります。

BASIC ITEMS | あとと安心・便利なグッズがいっぱい。

105 SECURITY SYSTEM

インジケータ一部(運転席インパネ上)
※停車時は当該車両とは異なります。

106 McGard

182 McGard

107 DAIHATSU

ロゴアップ

109 DAIHATSU

ロゴアップ

113 (P-15) 3年 盗難防止機能付ナンバーフレームセット(メッキ)

109 + **111** 合計金額¥9,152のところ 合計金額 **¥8,602**

【消費税抜き¥7,820(本体価格¥6,500+標準取付費¥1,320)】
適用:全車 装着内容:⑩ナンバーフレームセット(メッキ)、⑪ナンバープレートロックボルトとの2点セット。 ※字光式ナンバープレート付車には装着不可。注)ボルトは封印があるため、リヤ左側への取付不可。

7%OFF (税抜本体価格)

114 (P-15) 3年 盗難防止機能付ナンバーフレームセット(メッキ)(オリジナル)

109 + **112** 合計金額¥6,952のところ 合計金額 **¥6,182**

【消費税抜き¥5,620(本体価格¥4,300+標準取付費¥1,320)】
適用:全車 装着内容:⑩ナンバーフレームセット(メッキ)、⑪ナンバープレートロックボルト(オリジナル)との2点セット。 ※字光式ナンバープレート付車には装着不可。注)ボルトは封印があるため、リヤ左側への取付不可。

14%OFF (税抜本体価格)

ダイハツオリジナル

111 McGard

ダイハツオリジナル

112 McGard

使用イメージ

115 フロント

116 リヤ

117

105 (P-15) 3年 盗難警報アラーム

¥56,914 [消費税抜き¥51,740(本体価格¥42,500+標準取付費¥9,240)]

キーフリーシステムで施錠すると、自動的に盗難警報装置が作動します。装置作動中は「LED威嚇インジケータ」が点滅し、警報時はハザードランプ点滅とホーン吹鳴で異常を知らせます。適用:トールシートリフトを除く全車 同時装着不可:⑩リモコンエンジンスターター

106 (P-15) 3年 ホールロックナット

¥6,600 [消費税抜き¥6,000(本体価格)]

適用:全車 ※スチールホール付車には装着不可。 ※標準装備、メーカーオプション、ディーラーオプションのアルミホール専用。

182 (P-23) 3年 ホールロックナット

¥6,600 [消費税抜き¥6,000(本体価格)]

1台分4個セット(貫通タイプ)。
適用:カスタムGターボ(2WD)、カスタムGを除く全車 ※スチールホール専用。

107 (P-15) 3年 プレミアムナンバーフレームセット(ダークブラックメッキ調)

(2枚セット) **¥9,152** [消費税抜き¥8,320(本体価格¥7,000+標準取付費¥1,320)]

適用:全車 材質:樹脂 ※字光式ナンバープレート付車には装着不可。

109 (P-15) 3年 ナンバーフレームセット(メッキ)

(2枚セット) **¥5,852** [消費税抜き¥5,320(本体価格¥4,000+標準取付費¥1,320)]

適用:全車 材質:樹脂 ※字光式ナンバープレート付車には装着不可。

111 (P-15) 3年 ナンバープレートロックボルト(1台分・3本セット)

¥3,300 [消費税抜き¥3,000(本体価格)]

3本セット+専用工具付。適用:全車 材質:スチール ※字光式ナンバープレート付車には装着不可。注)封印があるため、リヤ左側への取付不可。

112 (P-15) 3年 ナンバープレートロックボルト(1台分・3本セット)(オリジナル)

¥1,100 [消費税抜き¥1,000(本体価格)]

3本セット+専用工具付。適用:全車 材質:スチール ※字光式ナンバープレート付車には装着不可。注)封印があるため、リヤ左側への取付不可。

115 (P-15) 3年 USBチャージャー(フロント)

¥6,930 [消費税抜き¥6,300(本体価格¥3,000+標準取付費¥3,300)]

5V 2.1A、1口。適用:全車 ※写真は当該車両とは異なります。

116 (P-15) 3年 USBチャージャー(カスタム用・リヤ)

¥7,656 [消費税抜き¥6,960(本体価格¥3,000+標準取付費¥3,960)]

5V 2.1A、1口。適用:カスタムGターボ、カスタムG ※写真は当該車両とは異なります。

117 (P-15) 3年 USBチャージャー(標準用・リヤ)

¥12,892 [消費税抜き¥11,720(本体価格¥3,800+標準取付費¥7,920)]

5V 2.1A、1口。適用:トールシートリフトを除くGターボ、G、X ※写真は当該車両とは異なります。

チャイルドシート(選び方の目安)

	9kg(生後9ヶ月) 身長70cm~75cm	13kg(1歳6ヶ月) 身長85cm	15kg(3歳) 身長100cm	18kg(4歳) 身長100cm	36kg(12歳) 身長150cm以下
<p>177 チャイルドシート(i-Size)(ISOFIX固定専用)</p> <p>※ECE R129に適合しています。 ※ベビー用チャイルドシート兼用タイプです。 ※ISOFIX固定に対応していない座席には装着できません。</p>	<p>ベビーシートとして使用(後向き取付)</p>	<p>177 (P-21) 3年 チャイルドシート(i-Size)(ISOFIX固定専用)</p> <p>¥138,600 [消費税抜き¥126,000(本体価格)]</p> <p>適用:全車</p>		<p>チャイルドシートとして使用(前向き取付)</p>	
<p>131 チャイルドシート(シートベルト固定専用)</p> <p>※ECE R44に適合しています。 ※ベビー&チャイルドシート兼用タイプです。 ※車両の3点式シートベルトを使用して固定するタイプです。 ※ISOFIX固定に対応していない座席にも装着できます。</p>	<p>ベビーシートとして使用(後向き取付)</p>	<p>131 (P-15) 3年 チャイルドシート(シートベルト固定専用)</p> <p>¥34,650 [消費税抜き¥31,500(本体価格)]</p> <p>適用:全車</p>		<p>チャイルドシートとして使用(前向き取付)</p>	
<p>132 ジュニアシート(ハイバックタイプ)</p> <p>※ECE R44に適合しています。 ※車両の3点式シートベルトを使用して固定するタイプです。 ※ISOFIX固定に対応していない座席にも装着できます。</p>		<p>132 (P-15) 3年 ジュニアシート(ハイバックタイプ)</p> <p>¥38,500 [消費税抜き¥35,000(本体価格)]</p> <p>適用:全車</p>		<p>前向き取付</p>	



118 P-15 3年 **日本語表記ラベル**
 ¥3,652【消費税抜き¥3,320(本体価格¥2,000+標準取付費¥1,320)】
 適用: Xを除く全車 ※貼付タイプ。

119 P-15 3年 **アシストグリップ(ヘッドレスト取付タイプ)**
 ¥16,500【消費税抜き¥15,000(本体価格)】
 助手席のヘッドレストに取付けるアシストグリップ。乗車中、カーブなどで体が不安定になりそうなお手、両手で体を支えることで安定です。カラー 黒専用。材質(グリップ部)TPE ※助手席に取付けてください。アシストグリップを付け直す(シートポジションを変更する)際は、必ず注意して取り外さないでください。シートポジションによってはシートがずれ、シートが固定されない場合があります。その場合はアシストグリップを取付けてからシートポジションを行ってください。※クイックリレーの操作だけで取付可能の場合、必ずそれを覚えておいてください。(注)メーカーオプションのシートバックテーブル使用時には取付できません。【取付位置▶助手席ヘッドレスト部】

120 P-15 3年 **アシストグリップ ¥6,600**【消費税抜き¥6,000(本体価格)】
 乗車時やカーブを走行中などに握って姿勢を安定。お年寄りやお子様の安全を守ります。
 適用: 全車 (注)メーカーオプションのシートバックテーブル使用時には取付できません。
 ※写真は当該車両とは異なります。【取付位置▶前席ヘッドレスト部】

121 P-15 3年 **アシストグリップ(シングルタイプ) ¥6,270**【消費税抜き¥5,700(本体価格)】
 適用: 全車 材質(表皮革材)ポリエステル ※写真は当該車両とは異なります。【取付位置▶前席ヘッドレスト部】

122 P-15 3年 **アシストグリップ(つり革タイプ)**
 (1本)¥4,840【消費税抜き¥4,400(本体価格)】
 乗車中、顔を高く上げなくてもラクに握ることができ、後席用。適用: 全車 同時装着不可。①ルーフネット、②ロッドホルダー(5本用) ※写真は当該車両とは異なります。【取付位置▶後席】

123 P-15 3年 **バックドアストラップ**
 ¥8,866【消費税抜き¥8,060(本体価格¥4,100+標準取付費¥3,960)】
 適用: 全車 (注)バックドア開閉補助としてのみ使用ください。※写真は当該車両とは異なります。【取付位置▶バックドア】

124 P-15 3年 **シートベルトパッド ¥6,160**【消費税抜き¥5,600(本体価格)】
 パッドに付いているハンドルを引っ張るだけでシートベルトをラクに装着できます。
 適用: 全車 ※写真は当該車両とは異なります。【取付位置▶運転席、助手席】

178 P-21 1年 **安心ドライブサポートクッション(Basic)**
 ¥4,290【消費税抜き¥3,900(本体価格)】
 運転中の足の開きを補正し、筋肉の負担も軽減します。(表面素材)ニット、運転席用。

179 P-21 1年 **安心ドライブサポートクッション(Luxury)**
 ¥6,160【消費税抜き¥5,600(本体価格)】
 上質な質感のラグジュアリータイプ(表面素材)スウェード調、運転席用。

125 P-15 3年 **ランバーサポートクッション(シートエプロンタイプ)**
 ¥32,450【消費税抜き¥29,500(本体価格)】
 優れた圧分散性と密着吸水性をもつエクスジェルを埋め込んだ、立体サポート構造を採用したエプロンタイプのクッションです。運転時のお尻、腰、背中への負担が気になるドライバーをサポートします。運転席用。
 適用: 全車 同時装着不可。①安心ドライブサポートクッション 材質(エプロン部)PV(繊維)、(エクスジェル部)表皮革材、ポリエステル ※②防水シートエプロン、③シートエプロン(前席用)との同一席への同時装着不可。
 ※エクスジェルは株式会社加藤の登録商標です。※写真は当該車両とは異なります。【取付位置▶運転席】

126 P-15 3年 **回転クッション (1脚分)¥16,500**【消費税抜き¥15,000(本体価格)】
 座面が回転することで身体の向きを簡単に変えられ、乗って降りをサポートします。材質(表皮革材)ポリエステル
 適用: 全車 ※①防水シートエプロン、②シートエプロン(前席用)、③全席用機能付きエコリフトとの同一席への同時装着不可。 ※運転席及びトリールシートリアは助手席への装着不可。※写真は当該車両とは異なります。
 【取付位置▶助手席、後席】

127 P-15 3年 **杖ホルダー ¥5,610**【消費税抜き¥5,100(本体価格)】
 適用: トールシートリフトを除く全車 (注)助手席のみ装着可。 ※写真は当該車両とは異なります。
 【取付位置▶助手席】

128 P-15 3年 **シート汚れキャッチマット (1脚分)¥5,280**【消費税抜き¥4,800】
 適用: 全車 (注)チャイルドシート類の下に装着し、装着時の汚れやキズを防止するためのものです。 ※写真は当該車両とは異なります。

適用&仕様表 品名	使用方法	助手席			適用					仕様	
		後席	条件	年齢	体重	身長	重量	サイズ(幅×高さ×奥行)(mm)			
⑦チャイルドシート (i-Size) (ISOFIX固定専用)	ベビーシート	×	○	後向き取付	新生児~4歳		100cm以下			435×500×755	
	チャイルドシート	×	○	前向き取付	生後15ヶ月※1~4歳	18kg未満	76※1~100cm以下	11.5kg		435×665×715	
⑩チャイルドシート (シートベルト固定専用)	ベビーシート	×	○	後向き取付	新生児~1歳6ヶ月	13kg未満	85cm未満	6.1kg		485×655×485	
	チャイルドシート	△※2	○	前向き取付	生後9ヶ月~4歳	9~18kg未満	70~100cm以下				
⑬ジュニアシート(ハイバックタイプ)	ジュニアシート	△※2	○	前向き取付	3歳~12歳	15~36kg以下	100~150cm以下	6.1kg		(450~505)×(695~835)×460	

※1.同時に条件を満たす必要があります。
 ※2.やむを得ず助手席に装着する場合は、万一の事故のエアバッグからの衝撃を防ぐために、シートを最後まで下げた場合のみ取付可能。



くまのプーさんシリーズ



Photo:ディーラーオプション装着イメージ。

EXTERIOR

サイドにもリヤにも
キュートな表情をプラス♪

139 サイドストライプ
(100 エーカーの森)(はちみつ)の重

(各1台分・2枚セット) **¥10,084**
【消費税抜き¥9,167(本体価格¥6,527+標準取付費¥2,640)】
さりげないけれど堂々とプーさん大好き宣言。
適用:全車

140 バックアストライプ
(100 エーカーの森)(はちみつ)の重

(各1台分・1枚) **¥3,565**
【消費税抜き¥3,241(本体価格¥1,921+標準取付費¥1,320)】
「もしかしてプーさん?」と気づいた人を笑顔にします。
適用:全車 同時装着不可:①②バックアエンブレム(カスタム)



interior

広々かつろげる室内を、さら
にお気に入りの空間に!



Photo:ディーラーオプション装着イメージ。



141 簡単装着 & 洗えるシートクロスViscotecs®(くまのプーさん)

(1台分) **¥44,000**【消費税抜き¥40,000(本体価格)】
適用:トールシートリフトを除く全車 同時装着不可:①②安心ドライブサポートクッション
注)保護材を使用すれば弱水流での洗濯機洗いが可能です。
※Viscotecs® はセーレン(株)の登録商標です。



142 キーカバーセット(スマイルミッキー)(くまのプーさん)
(各) **¥6,226**【消費税抜き¥5,660(本体価格¥5,000+標準取付費¥660)】
電子カードキー1個分。ミッキーやプーさんのデザインから選べます。貼付+交換タイプ。
適用:全車 同時装着不可:①キーケース(本革)

181 キーカバーセット(トイ・ストーリー)(ペイマックス)(アリエル)
(各) **¥6,226**【消費税抜き¥5,660(本体価格¥5,000+標準取付費¥660)】
電子カードキー1個分。トイ・ストーリー、ペイマックス、アリエルのデザインから選べます。
貼付+交換タイプ。適用:全車 同時装着不可:①キーケース(本革)

133 ■ダイハツ工業(株)測定結果
 ・車内温度比較【参考】・赤外線/紫外線/透過率測定結果
 ※画像は当該車両と異なります。
 フィルム無し フィルム有り

38.0 39.7 41.5 43.2 45.0 46.7 48.5 50.2 52.0 (℃)

134 ●ニオイ物質 ●カビ菌 ●ニオイ

作動イメージ

フロントパーソナルランプ用 ルームランプ用

135 ●コラーゲン放出の仕組み

本製品は、特許技術によって粒子表面のクラックより、内部にあるコラーゲンやビタミンが空気中の水分に移行してエアと一緒に放出します。時間あたりに放出される量は、このクラックにより任意にコントロールしています。

コラーゲン、ビタミン保持セラミックス粒子
 コロイダルシリカ層
 シリカのクラック組織
 コラーゲン、ビタミン添着不揮発の樹脂層
 繊維
 バインダー

136 エアクリンフィルターにコラーゲンを追加

エアクリンフィルター (高性能タイプ・コラーゲンプラス)
 美容成分として広く知られているコラーゲンとビタミンCを、ミクロサイズでエアコン風にして車内に放出します。

品名	効果			
	コラーゲン	高集塵	脱臭	抗菌/抗カビ/ビタミンC
① エアクリンフィルター (高性能タイプ・コラーゲンプラス)	○	○	○	○
② エアクリンフィルター (高性能タイプ)	○	○	○	○
③ 脱臭エアクリンフィルター (抗菌・抗ウィルスタイプ)	○	○	◎	○

※0.3µm未満の粒子については、除去率ができていません。また空気中の有害物質の全てを除去できるものでもありません。実際の使用条件や個人によって異なります。また、必ずしもその効果を保証するものではありません。

138 エアコンユニットにボルトオン!
 細菌や臭いを抑制!
 カビや細菌類を強力ガード、効果は約12ヶ月!※

SIAA for KOHKIN

エアークリアーPlusは抗菌製品技術協会が制定した抗菌のシンボルマーク(SIAA)が付与された抗菌性と安全性を備えた製品です。エアークリアーPlusは石原ケムカル株式会社の登録商標です。

エアコンユニット エアコン内部へ直接装着

エアークリアーPlus

183 噴霧式フレグランスディフューザーII

¥9,020 [消費税抜き¥8,200 (本体価格)]

【適用】全車 ※使用にはフレグランスオイルが必要で、ご使用にはDC5V±0.25V 1.5A以上のUSB電源が必要です。カップホルダー(助手席)のみ装着可。

184 フレグランスオイル (ホワイトムスク) (ホワイトムスクセンシアル) (アバフィッチ) (シャインブルー)

(名) ¥1,210 [消費税抜き¥1,100 (本体価格)]
 [ホワイトムスク] = 洗練された上質なムスクの香り
 [ホワイトムスクセンシアル] = 官能的なホワイトムスクの香り
 [アバフィッチ] = 爽やかなシトラスが強いセクシーな香り
 [シャインブルー] = 爽やかな上品なフレッシュな香り
 容量: 7ml。 【適用】全車 ※使用には噴霧式フレグランスディフューザーIIが必要です。

商品に関するお問い合わせは下記まで、ご購入はお近くの販売会社まで。
 【商品に関するお問い合わせ先】
株式会社カーメイト サービスセンター TEL 03-5926-1212 FAX 03-5926-1218 受付時間: 平日10:00~18:30 土日祝10:00~12:00/13:00~18:30
 〒171-0051 東京都豊島区長崎5-33-11 ※年始および長期の一部等は休業日とさせていただきますのでご了承ください。

168 ナノイー発生機 ¥19,800 [消費税抜き¥18,000 (本体価格)]

外形寸法(mm) φ90×φ66×170(天面×底面×高さ) 付属電源コードUSB 1.5m [nanoe(ナノイー)]とは、最先端のナノテクノロジーから生まれた、水に包まれた微粒子イオンです。[nanoe(ナノイー)]技術で、除菌、付着臭脱臭、さらに快適な車内空間へ。適用全車 ※Xには別途出力5V 1.5A以上のUSB電源が必要です。 ※カップホルダー(助手席)のみ装着可。 ※実際の効果は、車内の状況やご使用方法によって異なります。 ※脱臭効果は、周囲環境(温度・湿度)、運転時間、臭気、繊維の種類によって異なります。 ※タコに含まれる有害物質(一酸化炭素等)は除去できません。 ※常時発生し続けるニオイ成分(建材臭・ペット臭等)は、すべて除去できるわけではありません。 ※[ナノイー]・[ナノイー X]はウイルス等を抑制する機能はありますが、感染予防を保証するものではありません。 ※季節や湿度等の周辺環境や個人差で、効果は異なります。 nanoe、ナノイー及びnanoeマークは、パナソニック・ホールディングス株式会社の商標です。

【商品に関するお問い合わせ先】
パナソニック株式会社 TEL 0120-878-698 FAX 0120-878-236 受付時間: 9:00~18:00 (年中無休)

※掲載商品は、ダイハツ純正アクセサリーではございません。延長保証プランの対象外です。 ※お電話およびFAXをいただく際には、番号をお確かめのうえ、お間違のないようご注意ください。 通話料金、およびFAXをご利用の際の通信料は、お客様のご負担となります。

133 P-15 3年 IR カットフィルムセット (クリアタイプ) (スモークタイプ)

(名) ¥30,118 [消費税抜き¥27,380 (本体価格¥15,500+標準取付費¥11,880)]

リヤドア(左右)+リヤクォーター(左右)+バックドア(2分割)、合計6枚セット。 適用: 全車 同時装着不可: ディーラーオプションの後方鏡用HDカメラ ※スモークガラス装着車にはクリアタイプを推奨

●有害な紫外線(UV)を99%以上カットします。 ●赤外線(IR)をカットすることで日射による不快なグリンジ感を抑え、輻射熱による車内温度の上昇を抑えます。

赤外線 約99%カット
 紫外線 約53%カット
 スモークタイプ: 約74%カット
 クリアタイプ: 約74%カット
 透過率 約87%(クリア) 約35%(スモーク)

134 P-17 3年 プラズマクラスター搭載ルームランプ(LED) (フロントパーソナルランプ用) (ルームランプ用)

(名) ¥24,178 [消費税抜き¥21,980 (本体価格¥20,000+標準取付費¥1,980)]

プラズマクラスター技術により、車内の空気を浄化・脱臭します。 適用: 全車 同時装着不可: [フロントパーソナルランプ用] [ルームランプ(LED・ホワイト) フロントパーソナルランプ用] [ルームランプ(LED・ホワイト) ルームランプ]

※フロントパーソナルランプ用を装着する場合は、標準装備のフロントパーソナルランプは取外しとなります。
 ※ルームランプ用を装着する場合は、標準装備のルームランプは取外しとなります。
 ※パーソナルランプの機能はなりません。
 ※標準装備のフロントパーソナルランプ、ルームランプとは異なる色の色味が異なります。
 ※写真の色、顔色は実際とは異なる場合があります。

●本製品はシャープ株式会社のプラズマクラスター技術を搭載しています。
 ※プラズマクラスターロコ及びプラズマクラスター、Plasmacluster はシャープ株式会社の登録商標です。

135 P-17 エアクリンフィルター (高性能タイプ・コラーゲンプラス)

¥6,006 [消費税抜き¥5,460 (本体価格¥4,800+標準取付費¥660)]

お肌や髪に、「コラーゲン」をプラス。 適用: 全車
 ※標準装備のクリーンエアフィルターと交換になります。

136 P-17 エアクリンフィルター (高性能タイプ)

¥4,576 [消費税抜き¥4,160 (本体価格¥3,500+標準取付費¥660)]

高集塵・脱臭・抗菌/抗カビに加え、ビタミンC効果で車内環境を快適に保ちます。 適用: 全車 ※標準装備のクリーンエアフィルターと交換になります。

137 P-17 脱臭エアクリンフィルター (抗菌・抗ウィルスタイプ)

¥4,576 [消費税抜き¥4,160 (本体価格¥3,500+標準取付費¥660)]

適用: 全車 ※標準装備のクリーンエアフィルターと交換になります。

138 P-17 エアークリアーPlus

¥4,092 [消費税抜き¥3,720 (本体価格¥2,400+標準取付費¥1,320)]

エアークリアーPlusはエアコンユニットへ直接取り付け可能な全く新しいタイプのエアコン用除菌・抗菌・消臭カートリッジです。 エアコン内部に発生する細菌やカビの発生を強力にガードします。効果持続期間: 約12ヶ月 適用: 全車

※効果はお車の使用状況により異なります。平均的な運転環境によるメーカーテスト結果より、全体的にカビや細菌類に効果があるわけではありません。

FRIENDSHIP | 快適で安全なドライブをサポートする専用アクセサリ。

昇降シート車

THOR シートリフト



159 (P-19) **3年**
シートカバー(ブラック)
 (1台分) **¥31,130** [消費税抜き¥28,300(本体価格¥25,000+標準取付費¥3,300)]
 アームレストカバーと同時装着の場合は、シートカバーを先に装着してください。
 適用: トールシートリフト全車 ※撥水加工付。注) 洗濯不可。

160 (P-19) **3年**
防水シートカバー
 (1脚分) **¥9,900** [消費税抜き¥9,000(本体価格)]
 防水性に優れた専用シートカバーです。
 適用: トールシートリフト全車 ※助手席シートリフト用。注) 洗濯可(手洗い)。

161 (P-19)
車いすステッカー
 (4枚) **¥3,300** [消費税抜き¥3,000(本体価格)]
 縦113mm×横105mm。
 適用: トールシートリフト全車

162 (P-19) **3年**
胸部固定用ベルト
¥7,150 [消費税抜き¥6,500(本体価格)]
 着座姿勢をサポートします。
 適用: トールシートリフト全車 ※胸部固定ベルトはシートベルトに代わるものではありません。走行中は必ずシートベルトを着用してください。

いざというときも普段も、頼りになる。



他にもカーケア商品をご用意しております。詳しくは販売会社にお問い合わせください。

143 (P-17) **3年**
アッシュトレイ
¥990 [消費税抜き¥900(本体価格)]
 カップホルダーにセットして使える灰皿です。適用: 全車

145 (P-17)
ウィンターブレード(フロントセット)
 (左右2本セット) **¥10,142** [消費税抜き¥9,220(本体価格¥7,900+標準取付費¥1,320)]
 ライト:L=517mm、レフト:L=458mm。適用: 全車

147 (P-17) **3年**
三角停止表示板
¥2,750 [消費税抜き¥2,500(本体価格)]
 適用: 全車

150 (P-17) **1年**
ライト付LED非常信号灯
¥1,320 [消費税抜き¥1,200(本体価格)]
 ライト機能付。点滅・点灯・ライトのステップアップ切り替え。
 単4乾電池2個使用(テスト電池付属)。適用: 全車

152 (P-17) **1年**
ボディカバー(防炎タイプ)
¥17,600 [消費税抜き¥16,000(本体価格)]
 材質は(財)日本防炎協会認定生地を使用しています。適用: 全車

144 (P-17) **3年**
ソーラーアッシュトレイ
¥4,400 [消費税抜き¥4,000(本体価格)]
 カップホルダーにセットして使える灰皿です。夜間・便利な照明付き(太陽電池式)。適用: 全車

146 (P-17)
ウィンターブレード(リヤ)
¥4,026 [消費税抜き¥3,660(本体価格¥3,000+標準取付費¥660)]
 L=325mm。適用: 全車

148 (P-17) **3年**
保安ツールセット
¥7,260 [消費税抜き¥6,600(本体価格)] 適用: 全車
 (構成品)・三角停止表示板・タイヤスタッパー2個・LEDライト・蛍光安全ベスト・作業手袋

151 (P-17)
ワンタッチチェーン
¥15,840 [消費税抜き¥14,400(本体価格)]
 165/65 R14用、175/55 R15用。適用: 全車 材質: 合金鋼 ※タイヤチェーンは同サイズのタイヤでも冬用タイヤには装着できない場合があります。※ホールに当てがつくことがあります。

149 (P-17) **3年**
レスキューマン[®] III
¥2,530 [消費税抜き¥2,300(本体価格)]
 適用: 全車 ※「レスキューマン」は丸愛産業株式会社の登録商標です。
 注) フロントガラスは合わせガラスのため割れません。



- ① 大小兼用 使い捨て携帯トイレ
- ② 大小兼用 使い捨て携帯トイレ
- ③ 3WAYポンプ
- ④ コインおしぼり
- ⑤ 反射材付きグローブ
- ⑥ ノンアルコールウェットティッシュ
- ⑦ 緊急用ホイール
- ⑧ 水に流せるポケットティッシュ
- ⑨ 3M製 防護マスク
- ⑩ 伝言カード & 防災ペン

176 (P-21)
車載防災セット
¥7,920 [消費税抜き¥7,200(本体価格)]
 適用: 全車

ご購入から1年保証

MODELLISTA



よりラグジュアリーに、さらなる輝きをまとったエアロパーツの数々。

MODELLISTA

※各単品画像にも他商品が写っている場合があります。対象商品は下記【架装部位図】にてご確認ください。

A モデルリスタエアロパーツセット(LED付) **1年** C + D + E
 (各色) ¥192,478 [消費税抜き¥174,980(本体価格¥140,000+標準取付費¥34,980)]
 適用: カスタム G ターボ、カスタム G

添付品コード: W24 N0802 X07 N0804 B82 N0806

B モデルリスタエアロパーツセット(LED付)+リヤスポイラー **1年** C + D + E + F
 (各色) ¥238,238 [消費税抜き¥216,580(本体価格¥175,000+標準取付費¥41,580)]
 適用: カスタム G ターボ、カスタム G

添付品コード: W24 N0810 X07 N0812 B82 N0814 XG3 N0820 X99 N0818



C **1年** フロントスポイラー(LED付)
 (各色) ¥95,150 [消費税抜き¥86,500(本体価格¥70,000+標準取付費¥16,500)]

COLOR	添付品コード	品番
W24	N0686	D2531-64910-A0
X07	N0688	D2531-64910-C0
B82	N0690	D2531-64910-J1

適用: カスタム G ターボ、カスタム G
 地上高: オリジナルより約60mmダウン 全長: オリジナルより約83mmプラス
 材質: 樹脂(ABS)+メッキ調フィルム ※パルバーを取り外す際は、本製品の取り外しが必要となります。



D **1年** サイドスカート
 (各色) ¥60,720 [消費税抜き¥55,200(本体価格¥42,000+標準取付費¥13,200)]

COLOR	添付品コード	品番
W24	N0694	D2611-64910-A0
X07	N0696	D2611-64910-C0
B82	N0698	D2611-64910-J1

適用: 全車
 地上高: オリジナルより約30mmダウン 材質: 樹脂(ABS)



E **1年** リヤスカート
 (各色) ¥36,608 [消費税抜き¥33,280(本体価格¥28,000+標準取付費¥5,280)]

COLOR	添付品コード	品番
W24	N0702	D2641-64910-A0
X07	N0704	D2641-64910-C0
B82	N0706	D2641-64910-J1

適用: 全車
 地上高: オリジナルより約79mmダウン 全長: オリジナルより約17mmプラス 材質: 樹脂(ABS)



F **1年** リヤスポイラー
 (各色) ¥45,760 [消費税抜き¥41,600(本体価格¥35,000+標準取付費¥6,600)]

COLOR	添付品コード	品番
W24	N0710	D2644-65010-A0
X07	N0712	D2644-65010-C0
B82	N0714	D2644-65010-J1

適用: 全車
 材質: 樹脂(ABS)



G **1年** フードガーニッシュ(メッキ)
 ¥27,830 [消費税抜き¥25,300(本体価格¥22,000+標準取付費¥3,300)]

適用: 全車 添付品コード: N0718 品番: D2535-65010
 材質: 樹脂(A B S)+メッキ



H **1年** バックドアガーニッシュ(メッキ)
 ¥28,930 [消費税抜き¥26,300(本体価格¥23,000+標準取付費¥3,300)]

適用: 全車 添付品コード: N0720 品番: D2645-65010
 材質: 樹脂(ABS)+メッキ



I **1年** サイドドアガーニッシュ(メッキ)
 ¥46,090 [消費税抜き¥41,900(本体価格¥32,000+標準取付費¥9,900)]

適用: 全車 添付品コード: N0722 品番: D2655-65010
 材質: 樹脂(ABS)+メッキ



J **1年** マフラーカッター(1.0L)
 ¥27,104 [消費税抜き¥25,640(本体価格¥22,000+標準取付費¥2,640)]

適用: カスタム G ターボ、G ターボを除く全車 添付品コード: N0724 品番: D2173-65010
 マフラーカッター(1.0L ターボ)

¥27,104 [消費税抜き¥24,640(本体価格¥22,000+標準取付費¥2,640)]
 適用: カスタム G ターボ、G ターボ 添付品コード: N0726 品番: D2173-65020
 材質: ステンレススチール

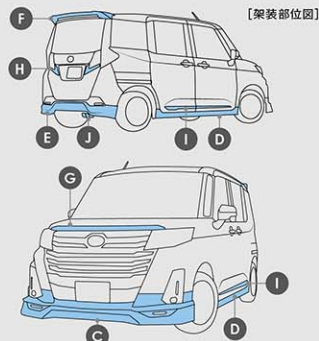

AERO KIT

モデリスタパーツ(ダイハツ販売会社取付)
(株)トヨタカスタマイジング&
ディベロップメントの取り扱い商品です。

MODELLISTA
1年間2万km保証



THOR MODELLISTA



ウッド調



ピアノブラック調



ブラックウッド調

1年
K インテリアパネルセット
(ウッド調)(ピアノブラック調)(ブラックウッド調)

(各色)¥32,582 [消費税抜き¥29,620(本体価格¥25,000+標準取付費¥4,620)]
適用:全車
添付品コード:(ウッド調)N0728、(ピアノブラック調)N0730、(ブラックウッド調)N0732
品番:(ウッド調)D2551-65010、(ピアノブラック調)D2551-65020、(ブラックウッド調)D2551-65030

COLOR VARIATION W24 パールホワイトⅡ X07 ブラックマイカメタリック B82 レザーブルークリスタルシャイン XG3 ブラックマイカメタリック × レザーブルークリスタルシャイン X99 ブラックマイカメタリック × パールホワイトⅡ

【お取り扱い上の注意】●購入後の改造は重大な事故や故障を招く危険性がありますので絶対に行わないでください。●モデリスタパーツは、「ダイハツ純正用品」との組み合わせは原則できません。ただし、一部用品につきましては組み合わせ可能な場合があります。詳しくは、モデリスタコールセンターまでお問い合わせください。●フロントスポイラーを装着した車両を牽引する場合、フロントスポイラーが変形することがあります。エアロパーツ●エアロパーツ④～⑥を装着した場合、路面とのクリアランスが狭くなり、縁石などの段差、スロープなどで路面と干渉し易くなります。また、積雪時ラッセルしたまま走行したり、凍結(霜氷)状態で使用した場合、エアロパーツが破損する恐れがあります。●エアロパーツ①～③は樹脂(ABS)製です。樹脂(ABS)製は一般的に、衝撃などに弱くなりますのでご注意ください。特に極寒時にはご注意ください。●塗装パーツにつきましては、塗装の色が標準車と完全に一致しない場合があります。マフラーカッター●マフラーカッター①を装着した場合、路面とのクリアランスが狭くなり、縁石などの段差、スロープなどで路面や突起物などと干渉し易くなります。また、音質、性能が変化する場合があります。マフラーカッターは素材の特性上、熱で変色したり、表面に錆が発生することがあります。●マフラーカッター②を装着した場合、走行直後はマフラーカッターが高温になっている為、やけどの恐れがあります。荷物の積み下ろし時などには、手や足がマフラーカッターに触れないようにしてください。 同時装着不可はこちらでチェック▶



【保証について】 MODELLISTAは(株)トヨタカスタマイジング&ディベロップメントの登録商標です。



モデリスタパーツは、1年間2万km保証です。**1年**
モデリスタパーツについて保証を受けられる期間は、一部消耗品を除きパーツを車両に装着された日から1年間となります。ただし、その期間内でも走行距離が20,000kmまでとなります。

株式会社トヨタカスタマイジング&ディベロップメント(モデリスタ商品お問い合わせ窓口)
TEL モデリスタコールセンター 050-3161-1000
受付時間 10:00～18:00(除く指定休日)
所在地 〒222-0002 神奈川県横浜市港北区師岡町800番地
ホームページ <https://www.modellista.co.jp/>

選りすぐりのアイテムが勢ぞろい

乗り出し楽々プラン

※商品の仕様、注意事項は単品の説明に準じます。

共通アイテム	プラン別アイテム	価格
 28 ワイドバイザー	 29 スタイリッシュドアエッジモール (車体色対応)	155 (P-17) 乗り出し楽々プラン A プラス $28 + 29 + 47 + 61 + 113 + 135 - \text{¥}87,032$ [消費税抜き¥79,120(本体価格¥71,200+標準取付費¥7,920)] 適用: トールシートリフトを除く全車
 47 スカッフプレートカバー (フロント)	 113 盗難防止機能付ナンバーフレームセット (メッキ)	156 (P-17) 乗り出し楽々プラン A $28 + 47 + 61 + 113 + 135 - \text{¥}76,538$ [消費税抜き¥69,580(本体価格¥64,300+標準取付費¥5,280)] 適用: トールシートリフトを除く全車
 61 カーベットマット (高機能タイプ・グレー)	 29 スタイリッシュドアエッジモール (車体色対応)	157 (P-19) 乗り出し楽々プラン B プラス $28 + 29 + 47 + 61 + 114 + 135 - \text{¥}84,612$ [消費税抜き¥76,920(本体価格¥69,000+標準取付費¥7,920)] 適用: トールシートリフトを除く全車
 135 エアクリーンフィルター (高機能タイプ・コラーゲンプラス)	 114 盗難防止機能付ナンバーフレームセット (メッキ)(オリジナル)	158 (P-19) 乗り出し楽々プラン B $28 + 47 + 61 + 114 + 135 - \text{¥}74,118$ [消費税抜き¥67,380(本体価格¥62,100+標準取付費¥5,280)] 適用: トールシートリフトを除く全車

乗り出し楽々プラン(シートリフト)

※商品の仕様、注意事項は単品の説明に準じます。

共通アイテム	プラン別アイテム	価格
 28 ワイドバイザー	 29 スタイリッシュドアエッジモール (車体色対応)	163 (P-19) 乗り出し楽々プラン A プラス (シートリフト) $28 + 29 + 47 + 62 + 113 + 135 - \text{¥}78,232$ [消費税抜き¥71,120(本体価格¥63,200+標準取付費¥7,920)] 適用: トールシートリフト全車
 47 スカッフプレートカバー (フロント)	 113 盗難防止機能付ナンバーフレームセット (メッキ)	164 (P-19) 乗り出し楽々プラン A (シートリフト) $28 + 47 + 62 + 113 + 135 - \text{¥}67,738$ [消費税抜き¥61,580(本体価格¥56,300+標準取付費¥5,280)] 適用: トールシートリフト全車
 62 カーベットマット (グレー)	 29 スタイリッシュドアエッジモール (車体色対応)	165 (P-19) 乗り出し楽々プラン B プラス(シートリフト) $28 + 29 + 47 + 62 + 114 + 135 - \text{¥}75,812$ [消費税抜き¥68,920(本体価格¥61,000+標準取付費¥7,920)] 適用: トールシートリフト全車
 135 エアクリーンフィルター (高機能タイプ・コラーゲンプラス)	 114 盗難防止機能付ナンバーフレームセット (メッキ)(オリジナル)	167 (P-21) 乗り出し楽々プラン B (シートリフト) $28 + 47 + 62 + 114 + 135 - \text{¥}65,318$ [消費税抜き¥59,380(本体価格¥54,100+標準取付費¥5,280)] 適用: トールシートリフト全車

※標準装備のクリーンエアフィルタと交換になります。※光字式ナンバープレート付車には装着不可。

警告

- フロアマット類は、スレ防止フックでしっかりと固定しご使用ください。
- 重ね敷きは、絶対に行わないでください。
- フロアマット類を外す際には、ロックノブの解除を必ず行ってください。(フック・ロックノブの破損を招く恐れがあります。)



まわす
ロックノブ

おすすめの安全・安心アイテム

※写真は装着用品の点灯状態を示すためのイメージです。実際の点灯状態を示すものではありません。写真の色および輝度は実際と異なる場合があります。



交換前 交換後 73 交換前 交換後 74 交換前 交換後 75 交換前 交換後 76 交換前 交換後 77 交換前 交換後 78 79

写真:左側



ルームランプ配置図

- フロントパーソナルランプ
- ルームランプ
- ステップランプ
- デッキサイドランプ
- ラゲージランプ

73 (P-11) 3年 ルームランプ(LED・ホワイト)フロントパーソナルランプ (2個) ¥4,576 [消費税抜き¥4,160(本体価格¥3,500+標準取付費¥660)] 適用: 全車 同時装着不可: ◎プラスクラスター搭載ルームランプ(LED)(フロントパーソナルランプ用) ※ウェッジ球タイプ	75 (P-13) 3年 ルームランプ(LED・ホワイト)ラゲージランプ (1個) ¥3,476 [消費税抜き¥3,160(本体価格¥2,500+標準取付費¥660)] 適用: 全車 ※ウェッジ球タイプ	78 (P-13) 3年 ルームランプ(LED・ホワイト)ステップランプ左側 (1個) ¥3,476 [消費税抜き¥3,160(本体価格¥2,500+標準取付費¥660)] 適用: 全車 ※ウェッジ球タイプ
74 (P-13) 3年 ルームランプ(LED・ホワイト)ルームランプ (1個) ¥3,476 [消費税抜き¥3,160(本体価格¥2,500+標準取付費¥660)] 適用: 全車 同時装着不可: ◎プラスクラスター搭載ルームランプ(LED)(ルームランプ用) ※ウェッジ球タイプ	76 (P-13) 3年 ルームランプ(LED・ホワイト)デッキサイド左側 (1個) ¥3,476 [消費税抜き¥3,160(本体価格¥2,500+標準取付費¥660)] 適用: 全車 ※ウェッジ球タイプ	79 (P-13) 3年 ルームランプ(LED・ホワイト)ステップランプ右側 (1個) ¥3,476 [消費税抜き¥3,160(本体価格¥2,500+標準取付費¥660)] 適用: カスタム G ターボ、カスタム G ※ウェッジ球タイプ

本カタログに記載の価格は、消費税率10%に基づく価格です。

お問い合わせ、ご相談はお近くの販売会社または、下記お客様コールセンターまで。

ダイハツお客様コールセンター
 フリーコール ☎0800-500-0182
 受付時間 9:00~17:00
 〒563-8651 大阪府池田市ダイハツ町1-1



弊社におけるお客様の個人情報の取扱いについては、ダイハツ工業株式会社ホームページにて掲載しております。
<https://www.daihatsu.com/jp/privacy.html>

■【注意事項】購入後の改造は重大な事故や故障を招く危険性がありますので絶対に
 行わないでください。

- 表示価格は2022年12月現在の店頭値メーカー希望小売価格(消費税込み)です。
- メーカー希望小売価格(消費税込み)は参考価格です。実際の価格は販売会社へお問い合わせください。
- 標準取付費は新車への取付標準価格であり、車両の状態や販売会社により異なる場合があります。
- 予告なく仕様または価格を変更することがあります。あらかじめご了承ください。
- 写真は撮影条件、印刷インキの性質などから、実際とは異なって見えることがあります。
- アクセサリーカタログは車両の仕様を表すものではありません。詳しくは車両カタログをご覧ください。

“キーフリーシステム”、“スマートアシスト”、“スマアシ”、“エアウォッシュ”、“D-Lux COATING”、“CRYSTAL VEIL”、“Smart Finish”、“KIRA COAT”はダイハツ工業株式会社登録商標です。

3年保証 **ダイハツ純正アクセサリーは、3年6万km保証付です。** **3年保証** 保証修理期間は用品取付時から3年です。ただし、一部用品および消耗品は除きます。保証期間は右記マークで表示しております。

6万km保証 保証修理期間は用品取付時から6万kmまでです。ただし、期間内でも走行距離が2万kmまでです。

※次に示すものは保証いたしません。

- 使用消耗あるいは経年変化(例: マット類、シートカバー、シール類、塗装・メッキ・金属・生地・樹脂・ゴムなどの表面、等) ○一般に品質、機能に影響のない感性的現象(音、振動、操作フィーリング、オイルのしみ、等) ○適用車種での正規の使用以外による不具合 ○適切な保守・保管・整備がされていないこと起因する不具合 ○取扱説明書、ラベル類などに示す取扱い方法と異なる使用に起因する不具合 ○落石、激衝、急降、急凍、腐食、鳥糞などの外的要因による不具合 ○地震、台風、水害などの天災ならびに火災、盗難、落しによる不具合 ○その他、ダイハツの責に帰さない不具合

※次に示すものの費用は負担いたしません。○車を走行中に自然に消耗する部品、油類類の正常な劣化による交換・補充・調整(例: フィルター類、バルブ類、電池、等)、清掃費用 ○自動車や商品を使用できなかったことによる不便および損失など(例: 電話代、レンタカー代、宿泊代、交通費、休業補償、商業損失、等) ○納車・引取料金

※領収書などの購入日と購入日を証明できるものは大切に保管いただき、保証をお受けになる場合はご提示ください。ご提示されない場合は、保証をお受けいたしません。※保証は日本国内で使用されている場合に適用いたします。